



\* 3 C R 1 \*

3	C	R	1
---	---	---	---



請把電腦條碼貼在方格內

**教育局**  
**2026 年 全港性系統評估**  
**小學三年級**  
**中國語文 閱讀評估**

**學生須知：**

1. 在第1、3及5頁的適當位置貼上電腦條碼。
2. 本卷共有 20 題，全部題目均須作答。
3. 評估時限為 25 分鐘。
4. 必須在答題簿內的適當位置作答。
5. 不得在框線以外書寫任何文字、符號。
6. 在下面方格內填寫學校編號、班別及班號。

作答說明：

選擇題 - 選出正確的答案，並用 **HB 鉛筆** 把選項的圓圈塗黑和塗滿。如：

例子： ● A  
           ○ B (四選一)  
           ○ C  
           ○ D

填充/短答題 - 在橫線上填寫答案

排序題 - 在方格內填寫英文字母

學校編號

<b>P</b>			
----------	--	--	--

班別

<b>3</b>	
----------	--

班號

--	--



此格只許填寫一個  
大楷英文字母

閱讀下面的文字，然後回答問題。

我是一隻螢火蟲，最喜歡跟同伴遊玩，在夜空中飛來飛去。我有一個神奇的小肚子，能夠發出綠光，像一個小燈籠，其他小昆蟲都覺得很有趣，想跟我做朋友。

一天傍晚，我和小蜜蜂在森林玩耍的時候，忽然聽到急促的呼叫聲。我們跟着聲音飛去，看見一隻小甲蟲，翅膀被樹枝夾住，無法離開，急得快要哭出來。小甲蟲不斷掙扎，卻被樹枝夾得更緊。路過的小蝸牛和毛毛蟲，嘗試幫忙，總是不成功，搖頭說：「對不起，這裏太暗，我們也不知道怎麼辦！」毛毛蟲看見我，說：「螢火蟲，你在這裏，太好了！」我立刻飛到小甲蟲附近，照亮他，讓大家看清楚小甲蟲怎樣被夾住。於是，小甲蟲慢慢擺動身體，在大家的努力幫助下，終於重獲自由。

正當小甲蟲感謝我的時候，一個捕蟲網突然蓋下，然後聽到小孩子興奮地說：「捉到了，捉到螢火蟲了，快拿玻璃瓶過來！」我十分害怕，無法逃走，伏在地上發抖。這時，一個小黑點慢慢接近，原來是小甲蟲，想不到他也被困在網裏。小甲蟲不慌不忙地爬到我身邊，輕聲跟我說：「螢火蟲，不用害怕，我有辦法離開這裏。」接着，小甲蟲用他的角，割斷捕蟲網的線，弄出了一個洞，我們連忙從洞口飛出去。

從此之後，我和小甲蟲成為好朋友，我們不但一起玩耍，還一起解決困難呢！

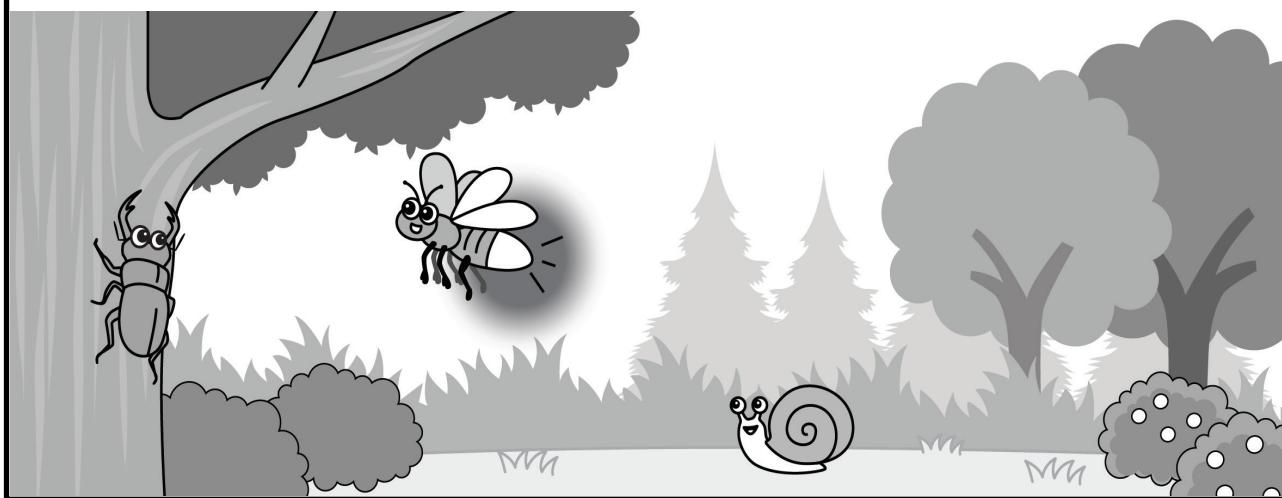

請把電腦條碼貼在方格內 →

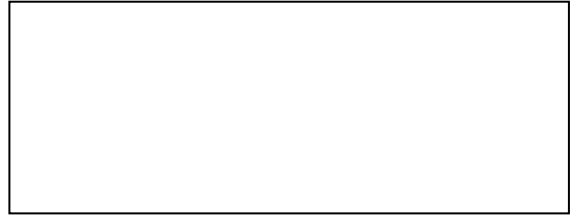

1. 文中**第一段**哪一個詞語，形容小小的螢火蟲竟然有發光的本領，非常特別，十分少見。

\_\_\_\_\_。

從**第一段**找出最適當的詞語，填在第2題的橫線上，使句子的意思完整。

2. 這本漫畫的內容十分\_\_\_\_\_，逗得我們哈哈大笑。

3. 根據文章內容，按**事情發生的先後次序**排列下面各項。  
(請把英文字母填在方格內)

- A. 螢火蟲被困住了
- B. 螢火蟲幫助小甲蟲
- C. 螢火蟲到達了森林
- D. 螢火蟲和小甲蟲成為朋友

→  →  →

請勿在此書寫。

請勿在此書寫。

4. 為什麼其他小昆蟲想跟螢火蟲做朋友？

因為螢火蟲

- A. 喜歡遊玩。
- B. 可以飛行。
- C. 肚子會發光。
- D. 愛提着燈籠。

5. 根據第二段，小甲蟲在哪裏掙扎？

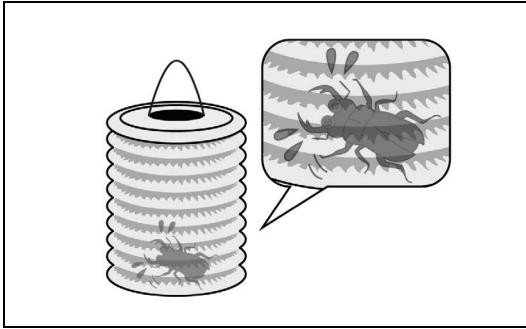

A

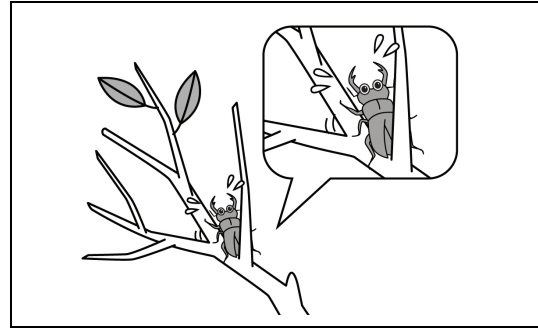

B

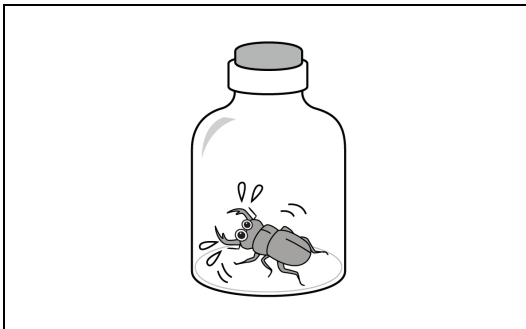

C

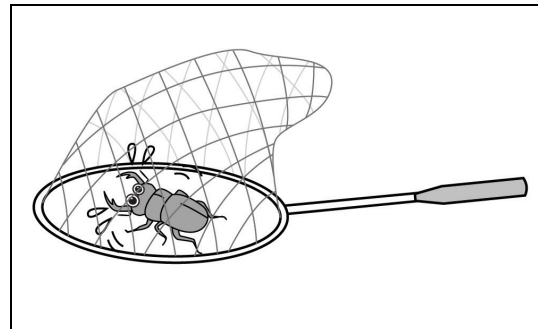

D

請把電腦條碼貼在方格內 →

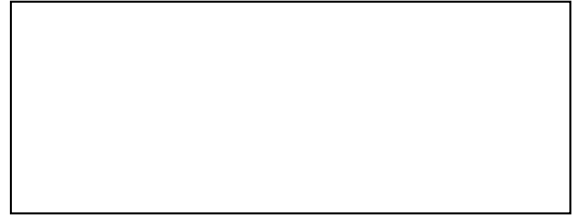

6. 為什麼小蝸牛最初幫不到小甲蟲？

因為小蝸牛

- A. 不夠力氣。
- B. 太過着急。
- C. 不懂得飛行。
- D. 看不清環境。

7. 根據**第三段**，在橫線上填寫適當的資料。

時間	傍晚
地點	森林
人物	小孩子
事情	捕捉了小甲蟲和_____

請勿在此書寫。

請勿在此書寫。

8. 為什麼螢火蟲能夠脫險？

因為

- A. 小甲蟲弄破捕蟲網。
- B. 小蝸牛推開了樹枝。
- C. 小孩子打開玻璃瓶蓋。
- D. 小蜜蜂指示逃生方向。

9. 下列哪一項是**第三段**的主要內容？

螢火蟲和小甲蟲

- A. 脫離危險的過程。
- B. 成為朋友的感受。
- C. 被樹枝困住的原因。
- D. 弄破捕蟲網的方法。

10. 這篇文章主要記述螢火蟲和小甲蟲

- A. 渴望自由的心情。
- B. 逃離危險的方法。
- C. 擁有不同的本領。
- D. 成為朋友的經過。

請勿在此書寫。

請翻到第八頁，繼續作答。

請勿在此書寫。

閱讀下面的文字，然後回答問題。

我的姊姊喜歡繪畫，她愛畫色彩豐富的花朵、蝴蝶和卡通人物，經常在比賽中獲獎。姊姊最珍惜的那套顏色筆，就是她在比賽中獲得冠軍的獎品，每次用完，都會放回盒子裏。

有一次，姊姊在客廳畫畫，畫完玫瑰花之後，又畫了一輛跑車給我。我興奮極了，立即拿着圖畫跑來跑去，一不小心，碰到了餐桌，桌上十多支顏色筆掉在地上，滾到四周。

我和姊姊拾回顏色筆後，發現不見了最常用的紅色筆。我們找了又找，沙發下、餐桌旁都找遍了，還是找不到。姊姊急得漲紅了臉，生氣地說：「都是你的錯！現在怎麼辦？」我也不服氣，大聲回應說：「我又不是故意的，只是一支顏色筆罷了！你緊張什麼？」正在做飯的媽媽走出來，安慰我們說：「不要吵架，先收拾餐桌，吃完晚飯再找吧！」

吃過晚飯，姊姊一聲不響，坐在沙發上。我看見她難過的樣子，心裏也不好受。想起她常常教我畫畫，陪我玩耍，我真希望找回那支紅色筆。於是，我像個小偵探，仔細找尋客廳每個角落，終於在鞋架下發現了那支紅色筆。我不顧骯髒，趴下身子，伸手探進鞋架下，好不容易才把它拿出來。

「我找到了！」姊姊連忙跑過來，高興地接過紅色筆。她看到我滿頭大汗，雙手滿是灰塵，便拿出手帕替我擦乾淨，我慚愧地說：「姊姊，對不起，請你原諒我！」姊姊回答：「我也不應該責怪你。不如，我再畫一幅畫給你吧！」

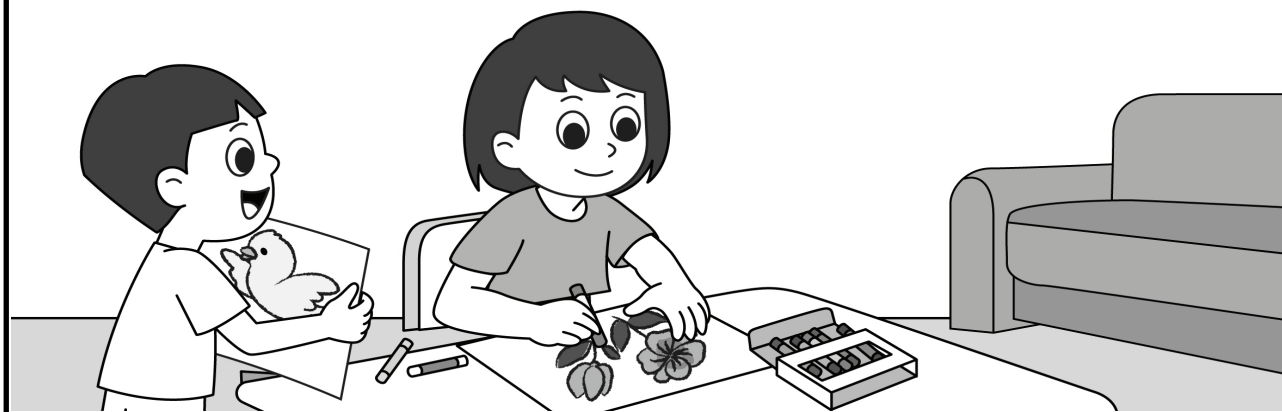

11. 文中**第四段**哪一個詞語，形容「我」很認真、很小心地找顏色筆？

\_\_\_\_\_。

從**第五段**找出最適當的詞語，填在第 12 題的橫線上，使句子的意思完整。

12. 媽媽把家裏打掃得又 \_\_\_\_\_ 又整齊，讓我們有一個舒適的生活環境。

13. 根據文章內容，按**事情發生的先後次序**排列下面各項。  
(請把英文字母填在方格內)

- A. 姊姊畫了玫瑰花
- B. 「我」找回紅色筆
- C. 「我」和姊姊吵架
- D. 姊姊幫「我」清潔雙手

→  →  →

14. 請在橫線上填寫適當的資料。

人物	姊姊
興趣	_____
作品	卡通人物、花朵和蝴蝶

15. 為什麼顏色筆散在地上？

因為

- A. 姊姊亂丟顏色筆。
- B. 姊姊坐在地上畫畫。
- C. 「我」碰到了餐桌。
- D. 「我」沒有收拾顏色筆。

16. 為什麼姊姊漲紅了臉？

因為

- A. 她被媽媽責罵。
- B. 她的圖畫被弄髒。
- C. 她找不到顏色筆。
- D. 她剛收拾完餐桌。

17. 下列哪一項是**第三段**的主要內容？

「我」和姊姊

- A. 失去東西的感受。
- B. 大聲吵架的原因。
- C. 被媽媽責罵的經過。
- D. 尋找紅色筆的方法。

18. 「我」在哪裏找到顏色筆？

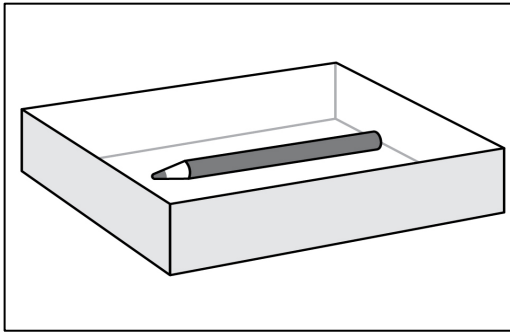

A

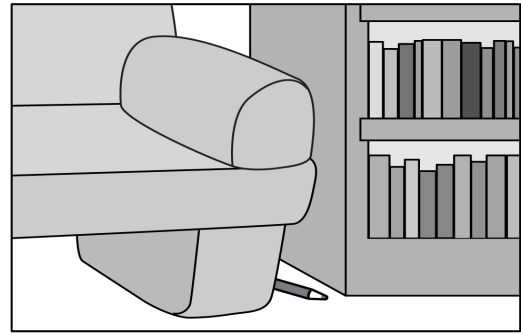

B

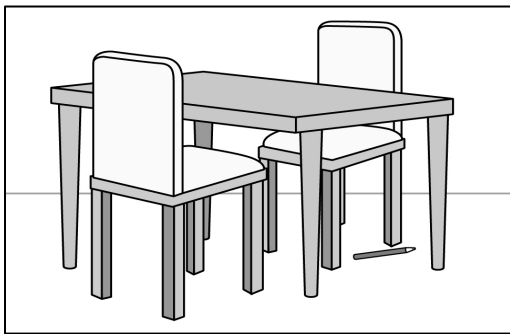

C

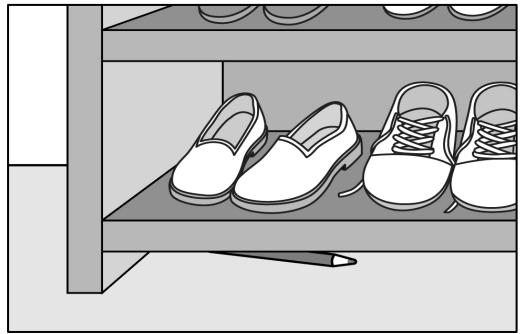

D

請勿在此書寫。

請勿在此書寫。

19. 根據**第五段**的內容，姊姊

- A. 教「我」畫畫。
- B. 發現了紅色筆。
- C. 仍然十分生氣。
- D. 已經原諒「我」。

20. 這篇文章主要記述「我」和姊姊

- A. 吵架後和好的經過。
- B. 被媽媽責罵的經過。
- C. 很喜歡畫畫的原因。
- D. 愛惜顏色筆的原因。

- 全卷完 -