

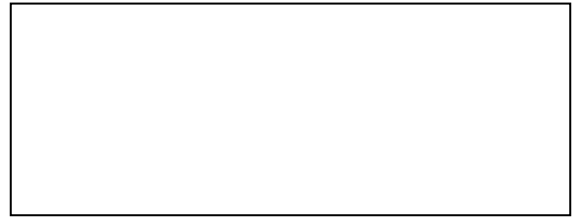

* 3 C R 2 *

3	C	R	2
---	---	---	---



請把電腦條碼貼在方格內

教育局
2026 年 全港性系統評估
小學三年級
中國語文 閱讀評估

學生須知：

1. 在第1、3及5頁的適當位置貼上電腦條碼。
2. 本卷共有 20 題，全部題目均須作答。
3. 評估時限為 25 分鐘。
4. 必須在答題簿內的適當位置作答。
5. 不得在框線以外書寫任何文字、符號。
6. 在下面方格內填寫學校編號、班別及班號。

作答說明：

選擇題 - 選出正確的答案，並用 **HB 鉛筆** 把選項的圓圈塗黑和塗滿。如：

例子： ● A
 ○ B (四選一)
 ○ C
 ○ D

填充/短答題 - 在橫線上填寫答案

排序題 - 在方格內填寫英文字母

學校編號

P			
---	--	--	--

班別

3	
---	--

班號

--	--



此格只許填寫一個
大楷英文字母

閱讀下面的文字，然後回答問題。

我的姊姊喜歡繪畫，她愛畫色彩豐富的花朵、蝴蝶和卡通人物，經常在比賽中獲獎。姊姊最珍惜的那套顏色筆，就是她在比賽中獲得冠軍的獎品，每次用完，都會放回盒子裏。

有一次，姊姊在客廳畫畫，畫完玫瑰花之後，又畫了一輛跑車給我。我興奮極了，立即拿着圖畫跑來跑去，一不小心，碰到了餐桌，桌上十多支顏色筆掉在地上，滾到四周。

我和姊姊拾回顏色筆後，發現不見了最常用的紅色筆。我們找了又找，沙發下、餐桌旁都找遍了，還是找不到。姊姊急得漲紅了臉，生氣地說：「都是你的錯！現在怎麼辦？」我也不服氣，大聲回應說：「我又不是故意的，只是一支顏色筆罷了！你緊張什麼？」正在做飯的媽媽走出來，安慰我們說：「不要吵架，先收拾餐桌，吃完晚飯再找吧！」

吃過晚飯，姊姊一聲不響，坐在沙發上。我看見她難過的樣子，心裏也不好受。想起她常常教我畫畫，陪我玩耍，我真希望找回那支紅色筆。於是，我像個小偵探，仔細找尋客廳每個角落，終於在鞋架下發現了那支紅色筆。我不顧骯髒，趴下身子，伸手探進鞋架下，好不容易才把它拿出來。

「我找到了！」姊姊連忙跑過來，高興地接過紅色筆。她看到我滿頭大汗，雙手滿是灰塵，便拿出手帕替我擦乾淨，我慚愧地說：「姊姊，對不起，請你原諒我！」姊姊回答：「我也不應該責怪你。不如，我再畫一幅畫給你吧！」

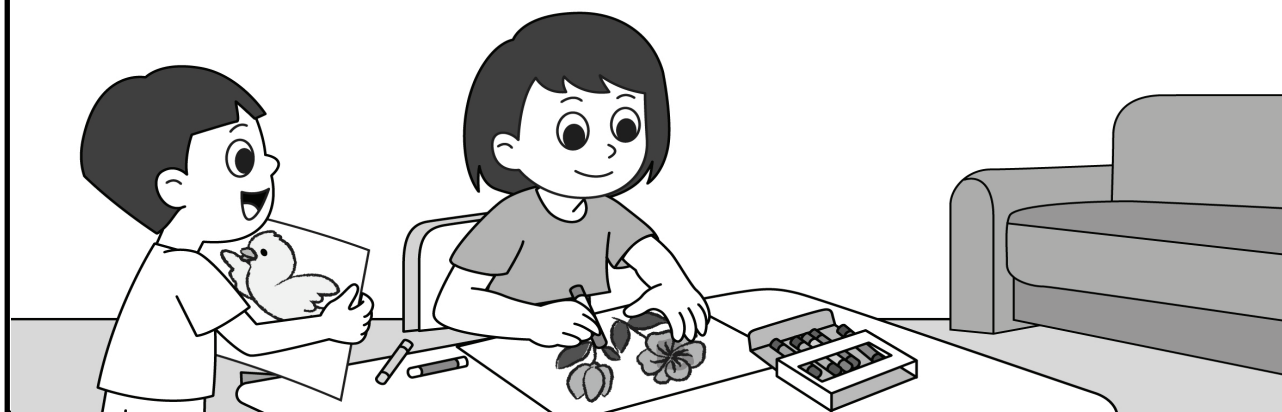

請把電腦條碼貼在方格內 →

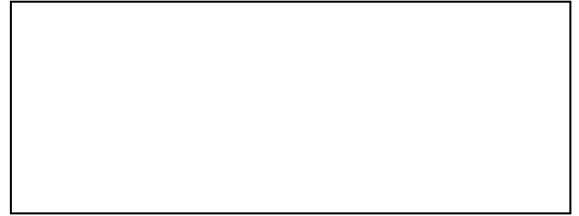

從**第三段**找出適當的詞語，填在第 1 題的橫線上，使句子的意思完整。

1. 弟弟不是_____打翻果汁的，他只是不小心罷了！

2. 文中**第四段**哪一個詞語，形容「我」很認真、很小心地找顏色筆？

_____。

3. 根據文章內容，按**事情發生的先後次序**排列下面各項。
(請把英文字母填在方格內)

- A. 姊姊畫了玫瑰花
- B. 「我」找回紅色筆
- C. 「我」和姊姊吵架
- D. 姊姊幫「我」清潔雙手

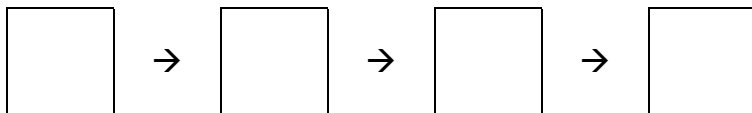

請勿在此書寫。

請勿在此書寫。



4. 請在橫線上填寫適當的資料。

人物	姊姊
興趣	_____
作品	卡通人物、花朵和蝴蝶

5. 姊姊畫了什麼送給「我」？

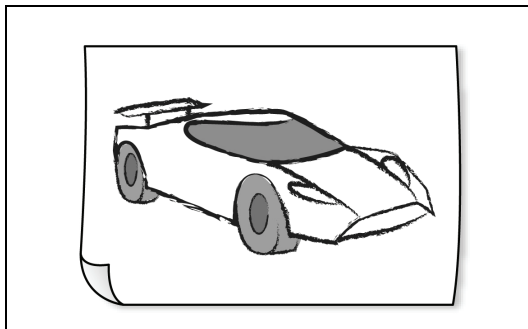

A

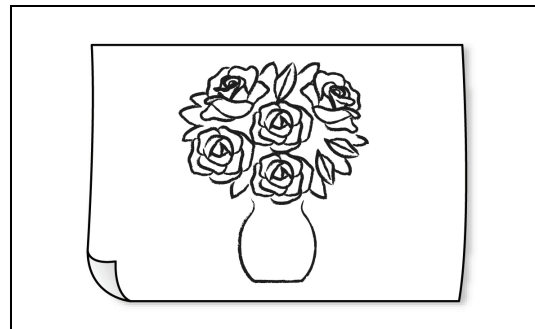

B

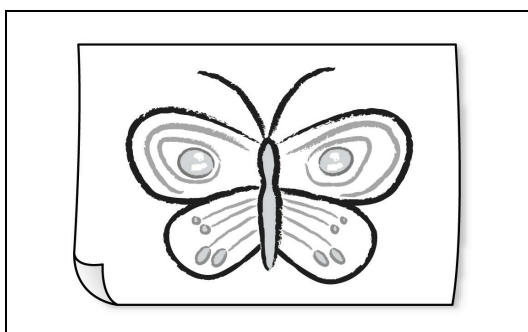

C

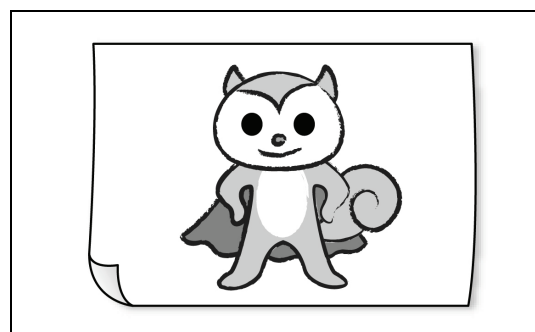

D

請勿在此書寫。

請勿在此書寫。

請把電腦條碼貼在方格內 →

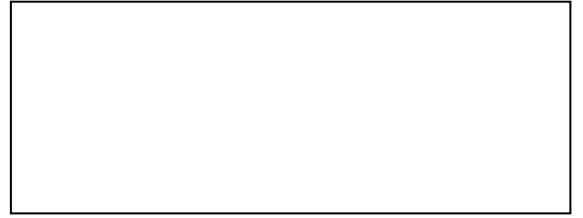

6. 為什麼顏色筆散在地上？

因為

- A. 姊姊亂丟顏色筆。
- B. 姊姊坐在地上畫畫。
- C. 「我」碰到了餐桌。
- D. 「我」沒有收拾顏色筆。

7. 根據**第三段**，為什麼姊姊生氣了？

因為

- A. 姊姊被媽媽責罵。
- B. 姊姊找不到紅色筆。
- C. 「我」不喜歡她的畫。
- D. 「我」沒有收拾顏色筆。

8. 下列哪一項是**第三段**的主要內容？

「我」和姊姊

- A. 失去東西的感受。
- B. 大聲吵架的原因。
- C. 被媽媽責罵的經過。
- D. 尋找紅色筆的方法。

請勿在此書寫。

請勿在此書寫。



9. 晚飯後，為什麼「我」繼續找紅色筆？

因為

- A. 姊姊想教「我」畫畫。
- B. 姊姊要求「我」去找。
- C. 「我」想扮演小偵探。
- D. 「我」不想姊姊難過。

10. 「我」在哪裏找到顏色筆？

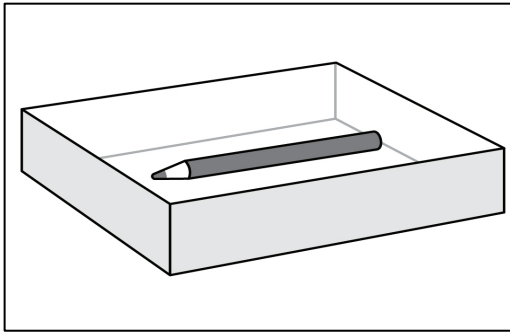

A

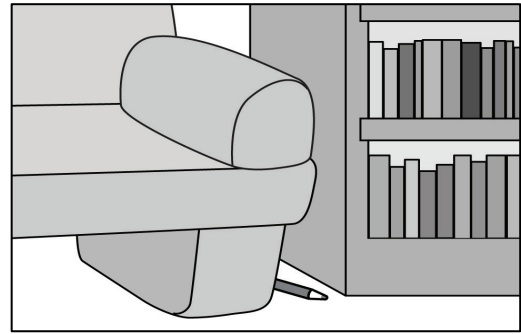

B

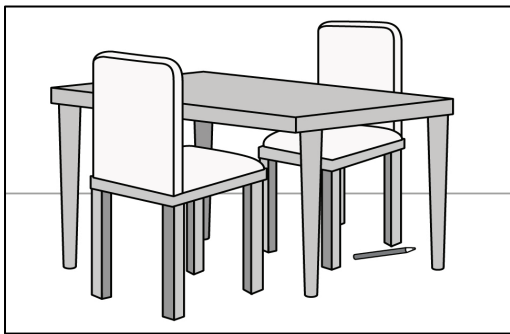

C

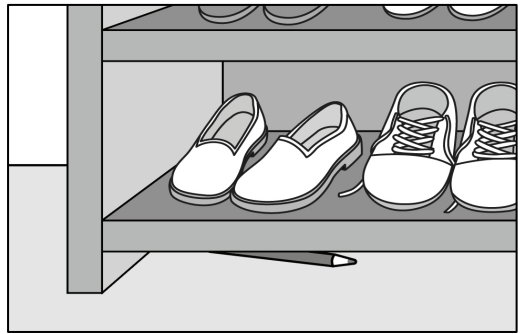

D

請勿在此書寫。

請勿在此書寫。

11. 為什麼「我」的手骯髒了？

因為「我」

- A. 找紅色筆。
- B. 跌在地上。
- C. 畫完圖畫。
- D. 收拾餐桌。

12. 這篇文章主要記述「我」和姊姊

- A. 吵架後和好的經過。
- B. 被媽媽責罵的經過。
- C. 很喜歡畫畫的原因。
- D. 愛惜顏色筆的原因。

閱讀下面的文字，然後回答問題。

美好學校 開放日

邀請你成為「活動大使」

目的

為了培養同學的責任感，建立自信心，並積極參與學校活動，學校鼓勵同學申請成為開放日活動大使，協助老師舉辦活動。

服務詳情

「攤位遊戲」

地點：籃球場

內容：

- 講解攤位遊戲規則
- 派發獎品給得獎同學

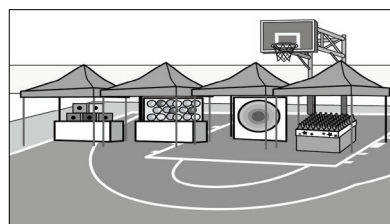

「親子美食製作」

地點：多用途室

內容：

- 分發食物材料
- 收拾煮食用具



「視藝作品展覽」

地點：禮堂及視藝室

內容：

- 介紹作品資料
- 講述作品特色

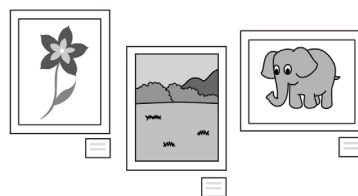

申請方法

填寫申請表格並交給班主任，或填寫網上申請表格

申請日期

2026年1月13日至1月27日

如有查詢，請與梁副校長聯絡。

13. 為什麼美好學校邀請同學申請成為「活動大使」？

希望同學

- A. 享受不同活動的樂趣。
- B. 增進彼此之間的友誼。
- C. 提升舉辦活動的能力。
- D. 主動參與學校的活動。

14. 「活動大使」在哪裏派發遊戲獎品？

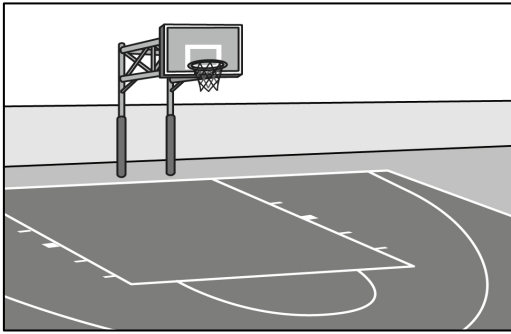

A

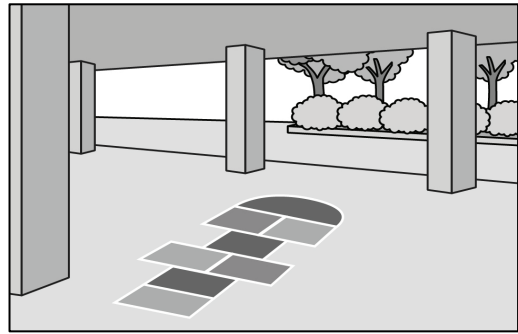

B

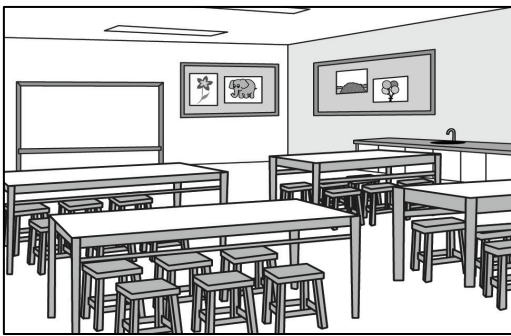

C

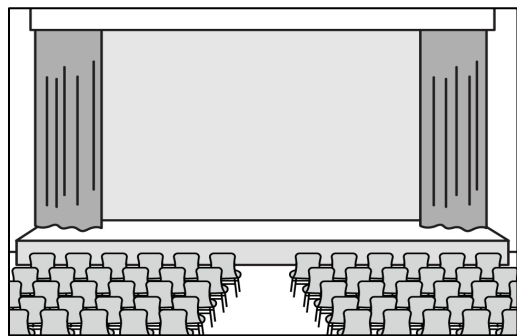

D

請勿在此書寫。

請勿在此書寫。

15. 請在橫線上填寫適當的資料。

活動	「親子美食製作」
內容	1. 派發食物材料 2. 收拾 _____
地點	學校的多用途室

16. 一心要介紹「自畫像」，她是哪一項活動的「活動大使」？

- A. 攤位遊戲。
- B. 校慶開放日。
- C. 親子美食製作。
- D. 視藝作品展覽。

請勿在此書寫。

請勿在此書寫。

17. 同學如何申請成為「活動大使」？

- A. 向梁副校長申請。
- B. 向視藝科老師申請。
- C. 把網上申請表格填好。
- D. 把申請表格交回校務處。

18. 同學可以在哪一天申請成為「活動大使」？

- A. 1月7日
- B. 1月11日
- C. 1月13日
- D. 1月28日

19. 如果同學對申請「活動大使」有疑問，可以找哪位老師？

- A. 班主任。
- B. 梁副校長。
- C. 視藝科老師。
- D. 體育科老師。

20. 本文的主要信息是什麼？

- A. 介紹美好學校的設施。
- B. 指出美好學校有很多活動。
- C. 邀請同學成為「活動大使」。
- D. 說明成為「活動大使」的好處。

- 全卷完 -

請勿在此書寫。

請勿在此書寫。